



LES RIDEAUX MÉTALLIQUES

Le rideau métallique à enroulement équipé de lames micro perforées est idéal pour vos vitrines. Il allie sécurité et transparence, grâce à un ajourage qui met en valeur votre vitrine tout en permettant une circulation d'air optimale de vos entrées.

Ce type de rideau est particulièrement prisé pour les commerces de rue ou les galeries marchandes mais il est également adapté pour la fermeture sécurisée des varangues tout en favorisant l'aération.

LAME ACIER GALVA MICRO PERFORÉE P 105

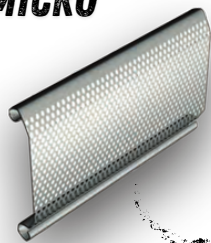

Version lame en aluminium
Ep. 12/10e dispo sur commande



Lame micro-perforée
verso



Lame micro-perforée recto

Détail Lame micro-perforée en acier galvanisé pas de 105 mm

ÉP. 11/10^e

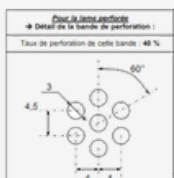
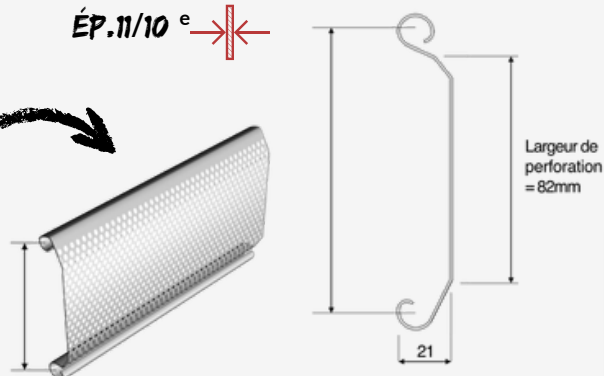

CONFIGURATION D'UN RIDEAU MOTORISÉ PAR DÉFAUT, HORS OPTION :

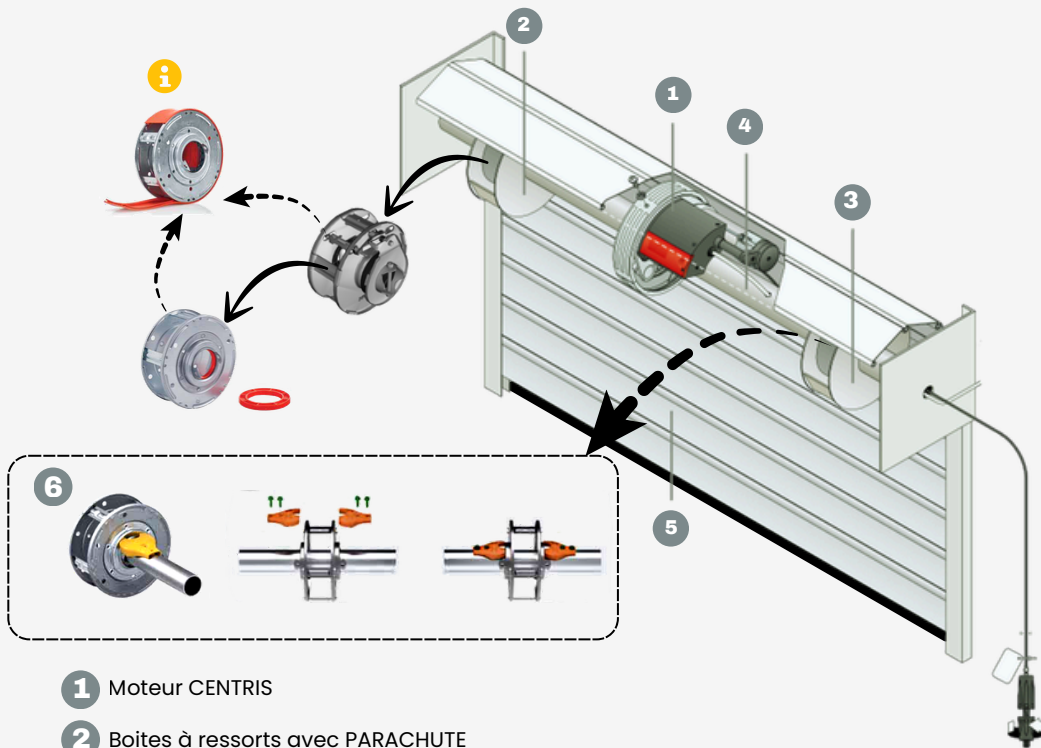

- 1 Moteur CENTRIS
- 2 Boîtes à ressorts avec PARACHUTE
- 3 **Stop chute ACM D200/60** ou **D240/76 Plus** se substitue aux boîtes PARACHUTES
- 4 Tube support
- 5 Tablier rideau
- 6 Blocs latéraux boîtes à ressorts
- i** Protection PVC sur boîtes à ressorts obligatoire sur un tablier thermolaqué.



Poignée de tirage en alu intégrée avec ou sans cache serrure. Coloris : noir



Coffre en tôle pliée aluminium d'une épaisseur de 15/10e à pans arrondies en 2 faces.

LES OPTIONS SÉLECTIONNÉES SUR LE RIDEAU MÉTALLIQUE :



Option coffre en aluminium ép. 15/10e thermolaqué
Utilisation pertinente pour coffre longue portée avec un pli de renfort en sous face.



THERMOLAQUAGE À LA DEMANDE
DEMANDER LA LISTE DES RAL DISPONIBLES

Pack Réduction du bruit lame P105

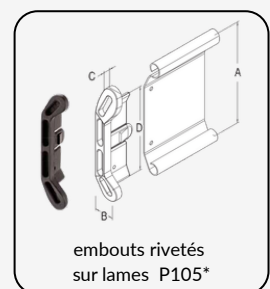

*option impossible sur rideaux lames crochets anti-tempêtes et dispositions particulières du tablier

Options serrure à clés sur lame finale

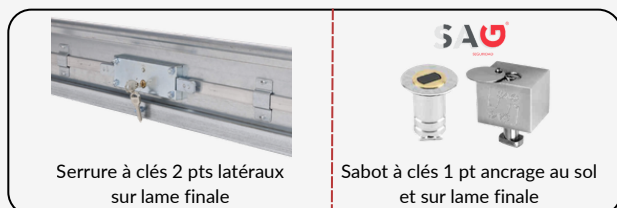

Les 2 options peuvent être associées.

SERRURE CENTRALE À 2 PTS LATÉRAUX

CANON **EUROPÉEN SANS** CYLINDRE
MARQUE : **PREFER**
• **SPÉCIAL ORGANIGRAMME CLÉS**



CONFIGURATION DE DIFFÉRENTES OPTIONS POSSIBLES DE POINT DE COMMANDE ET DE SÉCURITÉ AVEC UN MOTEUR CENTRAL :

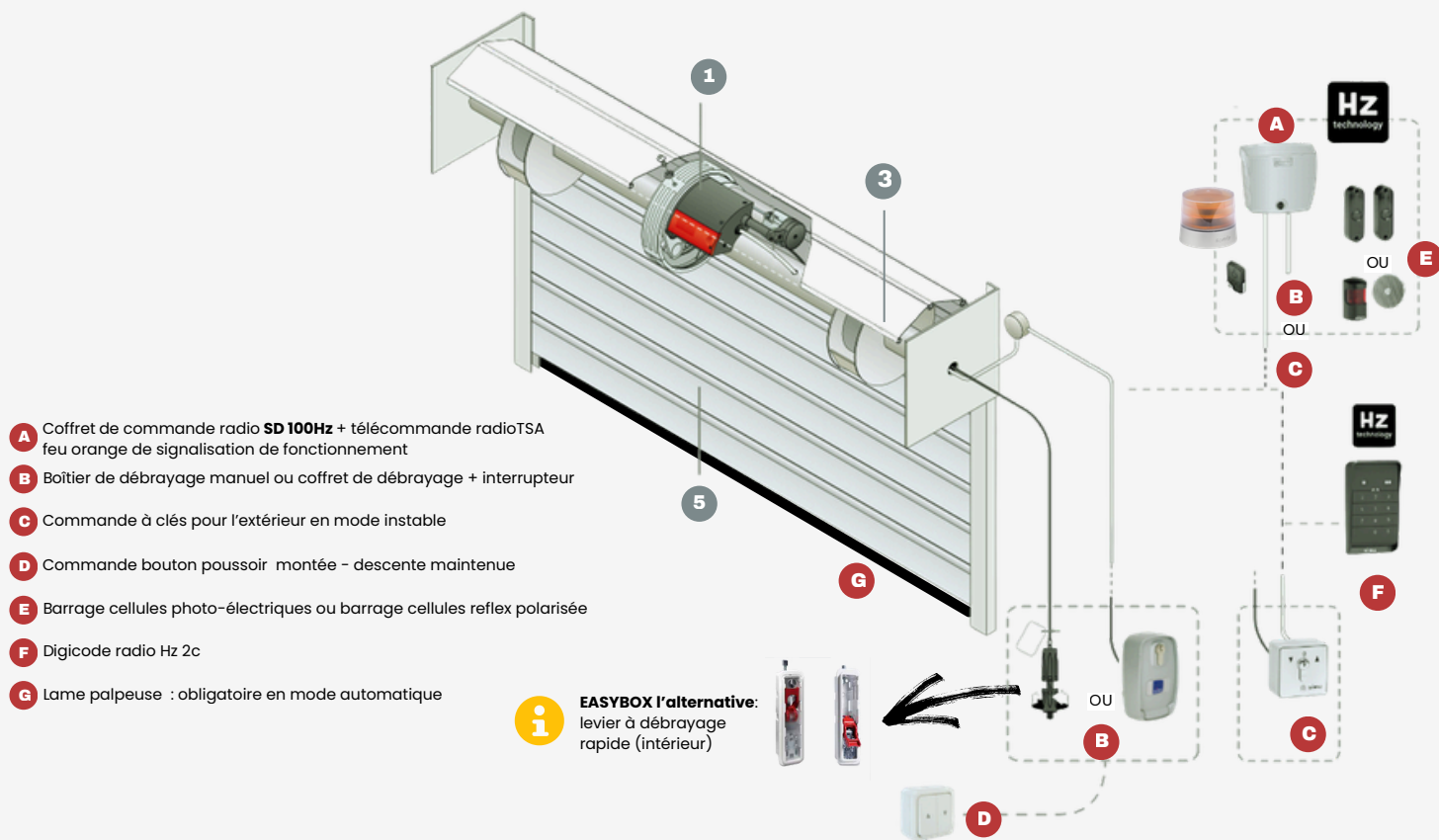

MOTORISATION + POINTS DE COMMANDE ET DE SÉCURITÉ :

Pack standard 1



Pack standard 1 +

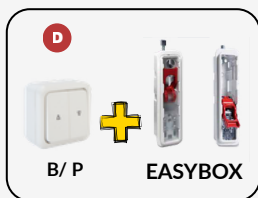

Motorisation centrale



LA GAMME

	couple	poids max.	diam. axe
CENTRIS S	60 Nm	120 kg	60 mm
CENTRIS M	75 Nm	200 kg	60 mm
CENTRIS XL	140 Nm	245 kg	76 mm
CENTRIS XXL	200 Nm	365 kg	76 mm

Pack standard 2



Pack Recto/verso

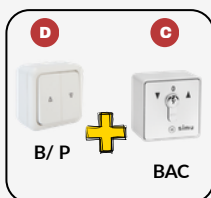

Pack recto verso +

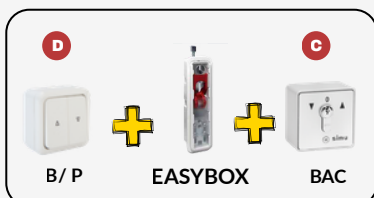

Option automatique 1



Pack standard 3



Pack SAFE 1

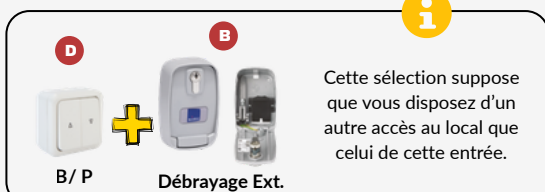

Option automatique 2



Ces 2 options peuvent être associées avec un pack au choix



SERVICE COMMERCIAL & SUPPORT PROFESSIONNEL

Votre partenaire réactif pour devis, commandes et assistance technique

Vos besoins, notre réactivité

Professionnels du bâtiment, artisans, revendeurs ou prescripteurs : notre équipe commerciale dédiée vous accompagne à chaque étape. De la demande de devis à la livraison, jusqu'au SAV, nous mettons notre expertise et notre réactivité à votre service.

Contact & Commande express

Demande de devis / Prise de commande

✉ contact@fermco.re
☎ +262 263 010 146
Ligne directe SAV :
+262 693 999 076

Pour nous rendre visite,

Veuillez cliquer sur le lien Plus Code vers Googlemaps :

PFMV+P9 Le Tampon, La Réunion

Adresse courriers (exclusivement)
50 rue du Tampon
Le Tampon 97430, La Réunion

DÉCOUVREZ NOS PRODUITS EN VIDÉO

Plongez au cœur des innovations de nos fournisseurs. Scannez les QR codes pour visionner des démonstrations par thématique :

Rideaux & grilles	Rideaux & grilles	Rideaux & grilles	Rideaux & grilles	Rideaux & grilles	Rideaux & grilles	Portes sectionnelles RSC
Présentation Biellettes P77	Polycarbonate Biellettes P77	Polycarbonate coloré	Protection PVC boîtes ressorts	Présentation Easybox	Présentation Coffret débrayage	Gamme liftmaster Evolution
						

Nos fournisseurs partenaires :

MASINARA

simu

PROFILMAR

flexiforce[®]

SAU



Rejoignez nous sur :
(liens à cliquer)

www.fermco.re



Facebook



Instagram



Joignable sur le compte Facebook de Fermco

SUIVEZ-NOUS POUR DES IDÉES, DES RÉALISATIONS CLIENTS ET LES DERNIÈRES NOUVEAUTÉS.