

Entre en scène !



Financé par
l'Union européenne



Un nouvel acteur dans le secteur de la fermeture métallique

Implantée nouvellement au cœur de la zone d'activité économique des Palmiers à Trois Mares au Tampon, FERMCO est une entreprise innovante spécialisée dans la conception, la fabrication et l'installation de fermetures métalliques. Que ce soit pour l'habitat, l'industrie ou le commerce, nous mettons notre expertise à votre service pour répondre à vos besoins spécifiques en matière de fermetures sécurisées et esthétiques.

Des infrastructures modernes

Nous avons la chance de bénéficier d'un bâtiment tout neuf de 1000 m², dont plus de 750 m² sont dédiés à un atelier de production. Cet espace nous permet d'optimiser notre chaîne de fabrication et de garantir la qualité de nos produits avec un contrôle rigoureux à chaque étape.

Nous disposons en ce sens d'une ligne complète de profileuses à commandes numériques nous permettant de concevoir à la demande des longueur de lames de rideaux métalliques en 10/10^e d'épaisseur et également des coulisses pour les accueillir.

S'ajoute à notre tableau, une autre ligne de production se composant d'une machine automatique de conception de ressorts suivie logiquement d'une machine à fabrication d'axes de rideaux ou de grilles métalliques à enroulement.





Jeune entreprise certes, mais équipe expérimentée :

“Jeunes pousses, vieilles branches”, l’adage colle à la situation : L’équipe dirigeante dispose de plus de 25 ans d’expertise dans le domaine de la fermeture métallique. Elle est donc rompue aux exigences des professionnels et mobilise son savoir faire pour concevoir des solutions sur-mesures, quelle que soit l’envergure de votre projet.

A ce titre, notre offre va bien au-delà de la simple production. Nous accompagnons sur toute la durée de votre projet une expertise complète incluant :

- La conception des plans d’Architectures et de chantiers (PAC), un dossier technique complet.
- Un suivi de chantier rigoureux et une assistance technique lors de la pose des ouvrages.
- Un service après vente est également assuré.

Fermco est un outil de production régionale et pour l’export :

Nous déployons notre zone d’activité au delà du territoire Réunionnais. FERMCO produit pour le département de Mayotte : Nous exportons nos produits auprès de professionnels de la menuiserie métallique et en aluminium, des professionnels du dépannage en fermeture métallique également.



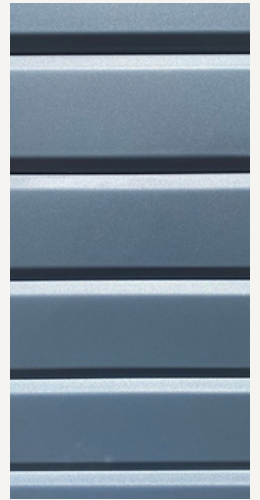

LES RIDEAUX MÉTALLIQUES

Le rideau métallique à enroulement est la solution parfaite pour l'occultation de vos ouvertures. Associé à différents accessoires supplémentaires de sécurisation, le rideau métallique à enroulement domine dans les systèmes de protection, de par sa résistance et sa fiabilité. Idéal pour les locaux commerciaux, les banques et les bâtiments industriels, le rideau métallique à enroulement peut tout aussi bien convenir selon les besoins de sécurité, climatiques ainsi qu'à d'autres usages nécessitant une fermeture de protection optimale.

LAME PLEINE ACIER GALVA P 105



THERMOLAQUAGE À LA DEMANDE

i Version lame en aluminium
Ép.12/10e dispo sur commande

	A	B	C	D
COULISSE ACIER GALVA EN U	50	30	26	2
COULISSE ACIER GALVA EN G80 : ANTI TEMPÊTE	80	53	28	3

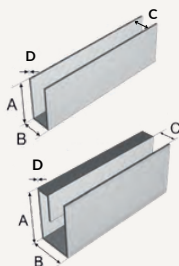

lames pleines recto

lames pleines verso



Détail lame pleine en acier galvanisé pas de 105 mm

ÉP.10/10^e

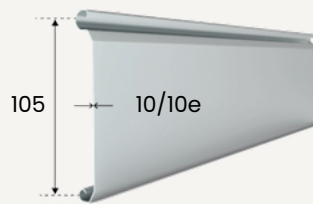

Dispositions des coulisses U et G80

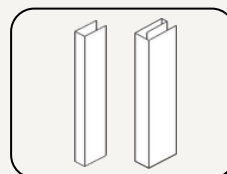

Lame crochet

Pour nous rendre visite,
Veuillez cliquer sur le lien Plus Code sur Googlemaps :
PFMV+P9 Le Tampon, La Réunion

contact@fermco.re
 +262 263 010 146

Rejoignez nous sur :
(liens à cliquer)

www.fermco.re

Facebook Instagram

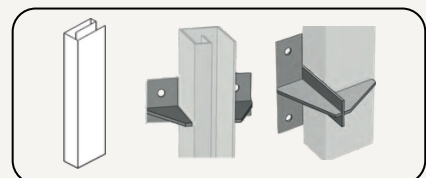

Goussets G80 en applique ou tableau



FERMCO

Fermetures métalliques



 **FERMCO**
Fermetures métalliques



 **FERMCO**
Fermetures métalliques



LES RIDEAUX MÉTALLIQUES

Le rideau métallique à enroulement équipé de lames micro perforées est idéal pour vos vitrines. Il allie sécurité et transparence, grâce à un ajourage qui met en valeur votre vitrine tout en permettant une circulation d'air optimale de vos entrées.

Ce type de rideau est particulièrement prisé pour les commerces de rue ou les galeries marchandes mais il est également adapté pour la fermeture sécurisée des varangues tout en favorisant l'aération.

LAME ACIER GALVA MICRO PERFORÉE P 105

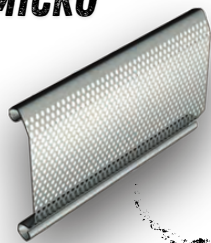

Version lame en aluminium
Ep. 12/10e dispo sur commande



Lame micro-perforée verso



Lame micro-perforée recto

Détail Lame micro-perforée en acier galvanisé pas de 105 mm

ÉP. 11/10^e

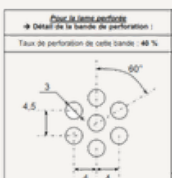
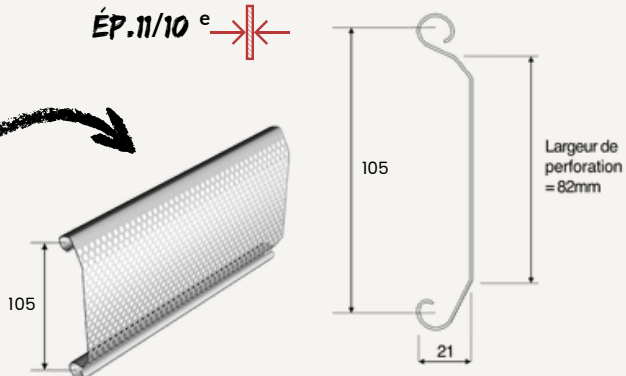

LA BIELETTE

GALVA
P77

LES GRILLES MÉTALLIQUES

À ENROULEMENT VERTICAL

La biellette P77 se caractérise par une nouvelle esthétique élégante, toute en courbure et moderne. Le tablier à enroulement vertical est constitué de tubes droits et de biellettes en acier galvanisé d'une épaisseur 1,5 mm pour 77 mm de haut. Les entraxes sont de 200 ou 400 mm. Nous privilégions celles de 200 mm qui assurent une meilleure rigidité du tablier sur des longues portées.

- Caractéristiques :
 - Tubes en acier de 14 mm de diamètre
 - Biellettes en acier de 1,5 mm d'épaisseur
 - Espacement entre les tubes : 77 mm.

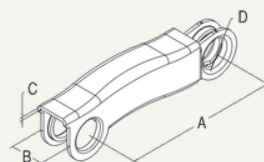

Tablier biellettes P77 avec un entraxe à 200 mm.



Les intervalles au choix :

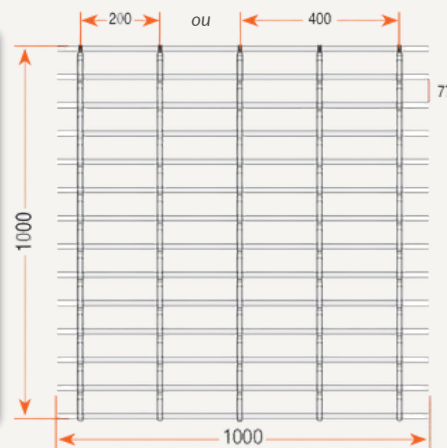

BIELETTE ACIER GALVA P77

	A	B	C	D
EN MM	77	16,5	1,5	14

COULISSE EN U EN MM

	A	B	C	D
EN MM	80	30	24	3



LA BIELETTE GALVA P77



BIELETTE ACIER GALVA P77		
Entraxe sur tablier entre les bielles	400	200
Nombre de bielles au m ²	39	65
Poids du tablier au m ²	7,5 kg	9,00 kg
Transparence (vide entre bielle)	78 %	75 %

HAUTEUR TABLIER	BIELETTES P77	DIAM. ENROULEMENT (à partir du diamètre en mm)		
mm	Nb	200	220	240
2731	28	405	410	420
3270	35	405	410	430
3809	42	455	460	465
4348	49	460	470	480
4810	55	470	480	490

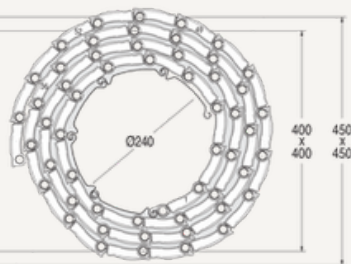
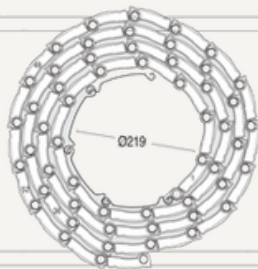
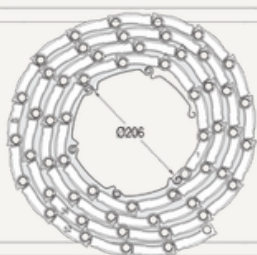

Pas de thermolaquage sur le tablier P77



Le tablier en P77 par sa conception à un enroulement exclusivement vers l'intérieur. Il ne s'enroule que dans 1 sens.



THERMOLAQUAGE COFFRE ET COULISSES À LA DEMANDE

LA BIELETTE

GALVA
P100

LES GRILLES MÉTALLIQUES À ENROULEMENT VERTICAL

Grille Métallique Galvanisée à Tubes Droits

La grille métallique galvanisée à tubes droits représente une solution sécurisée à la fois robuste et esthétique. Son design élégant et sa structure en acier galvanisé apportent à votre façade une touche de sophistication tout en assurant sa protection.

- Caractéristiques :
 - Tubes galva de 14 mm de diamètre
 - Biellettes galva de 2 mm d'épaisseur
 - Espacement entre les tubes : 100 mm

Vitrine protégée par une grille à biellettes galvanisé P100



Les intervalles précis :

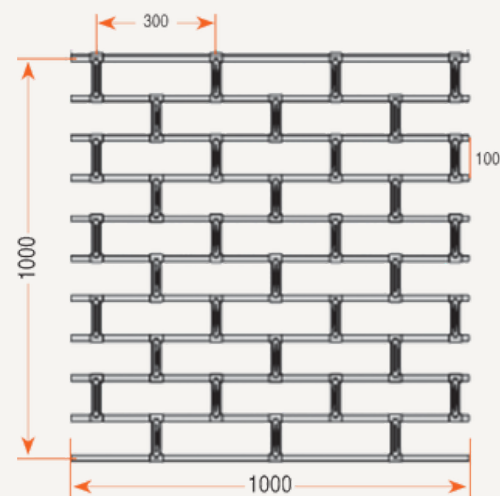

LA BIELETTE

GALVA
P100

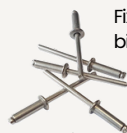

Fixation en partie haute de la biellette P100 par rivet pop.

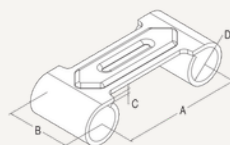

BIELETTE P100			
A	B	C	D
100	31	2	14

EN MM

COULISSE EN U EN MM			
A	B	C	D
80	30	24	3

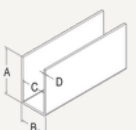

THERMOLAQUAGE COFFRE ET
COULISSES À LA DEMANDE



CONFIGURATION DE DIFFÉRENTES OPTIONS POSSIBLES DE POINT DE COMMANDE ET DE SÉCURITÉ AVEC UN MOTEUR CENTRAL :

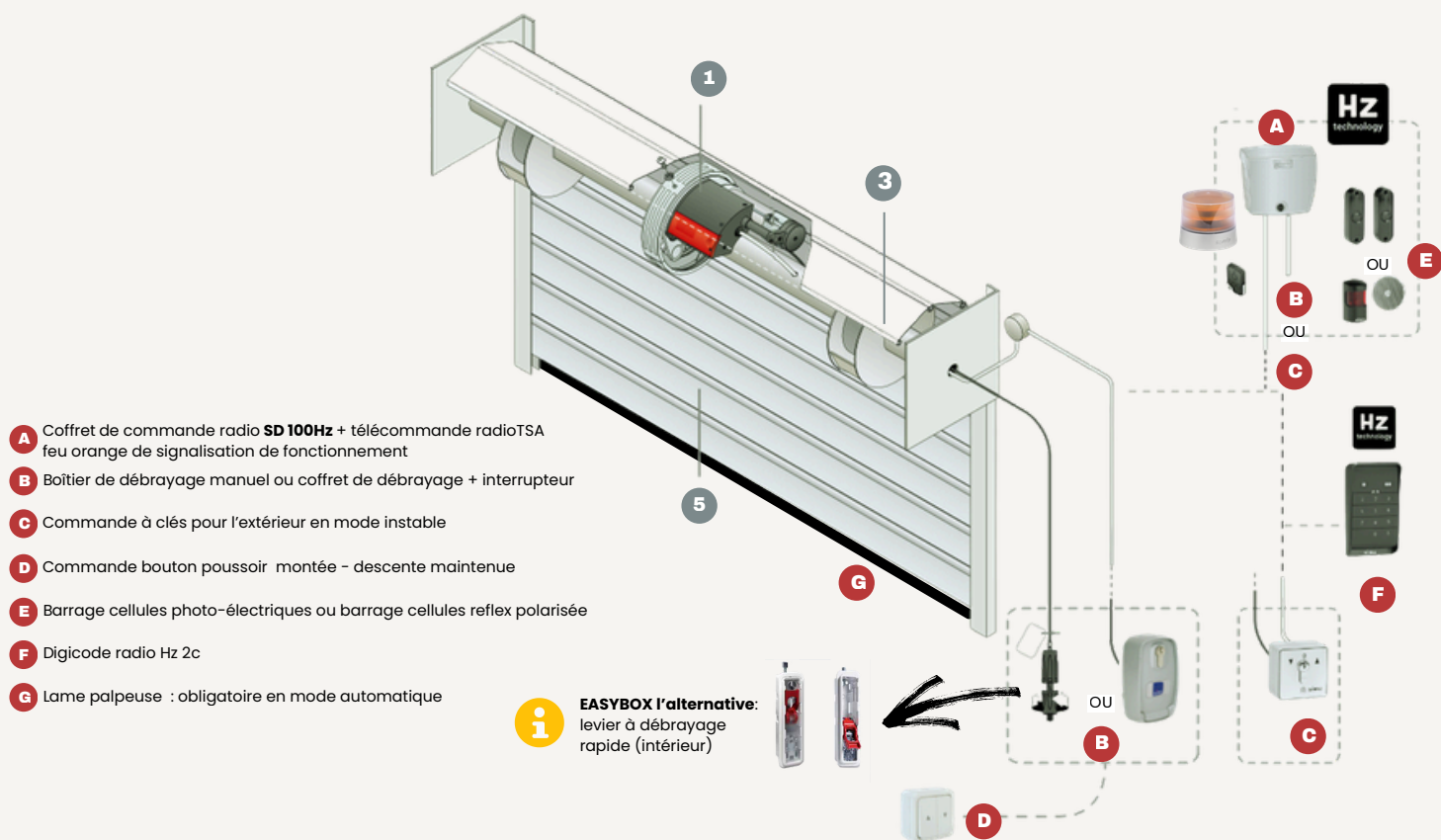

MOTRISATION + POINTS DE COMMANDE ET DE SÉCURITÉ :

Pack standard 1

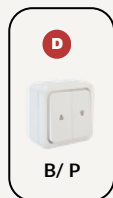

Pack standard 1 +

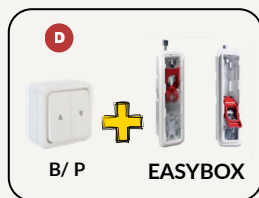

Motrisation centrale



LA GAMME

	couple	poids max.	diam. axe
CENTRIS S	60 Nm	120 kg	60 mm
CENTRIS M	75 Nm	200 kg	60 mm
CENTRIS XL	140 Nm	245 kg	76 mm
CENTRIS XXL	200 Nm	365 kg	76 mm

Pack standard 2



Pack Recto/verso

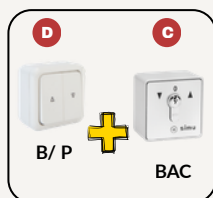

Pack recto verso +

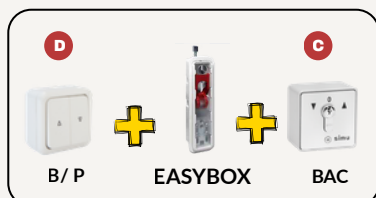

Option automatique 1



Pack standard 3



Pack SAFE 1

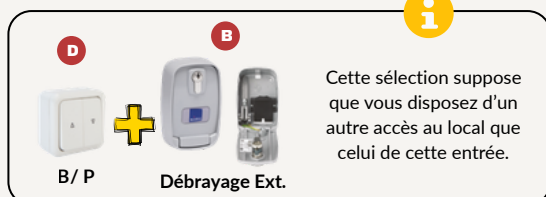

Option automatique 2



Ces 2 options peuvent être associées avec un pack au choix

CONFIGURATION D'UN RIDEAU/ GRILLE MOTORISÉ(E) PAR DÉFAUT, HORS OPTION :

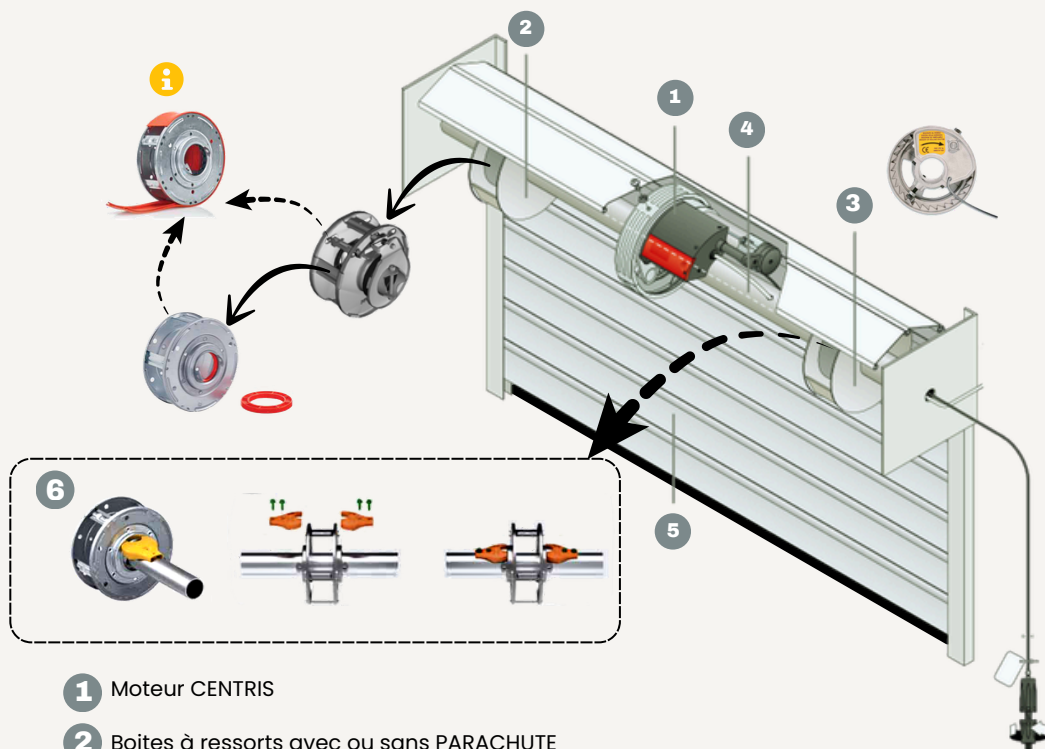

- 1 Moteur CENTRIS
- 2 Boîtes à ressorts avec ou sans PARACHUTE
- 3 **Stop chute ACM D 200/60** ou **D240/76 Plus** se substitue aux boîtes PARACHUTES
- 4 Tube support
- 5 **Tablier rideau ou grille**
- 6 Blocs latéraux boîtes à ressorts
- i Protection PVC sur boîtes à ressorts obligatoire sur un tablier thermolaqué.



Poignée de tirage en alu intégrée avec ou sans cache serrure. Coloris : noir



Coffre en acier galvanisé d'une épaisseur de 15/10e à pans arrondies en 2/ 3/ 4 faces.

LES OPTIONS POSSIBLES SUR LE RIDEAU/ GRILLE MÉTALLIQUE :



Option coffre en aluminium ép. 15/10e thermolaqué
Utilisation pertinente pour coffre longue portée avec un pli de renfort en sous face.

Options serrure à clés sur lame finale

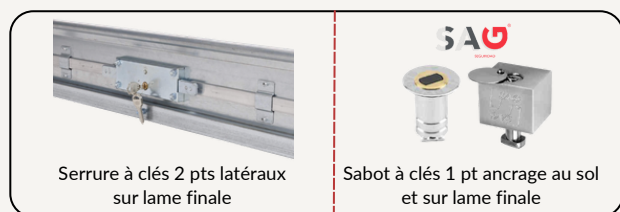

Serrure à clés 2 pts latéraux sur lame finale

Sabot à clés 1 pt ancrage au sol et sur lame finale

Les 2 options peuvent être associées.

Options disponible pour rideaux et grilles à enroulement

Pack Réduction du bruit lame P105

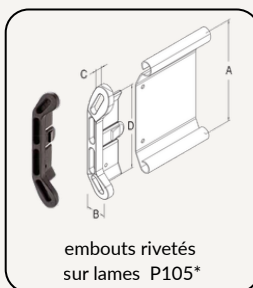

embouts rivetés sur lames P105*

*option impossible sur rideaux lames crochets anti-tempêtes et dispositions particulières du tablier



THERMOLAQUAGE À LA DEMANDE
DEMANDER LA LISTE DES RAL DISPONIBLES

Options disponibles pour rideaux à lames pleines P105 :

Pack étanchéité coulisses G80

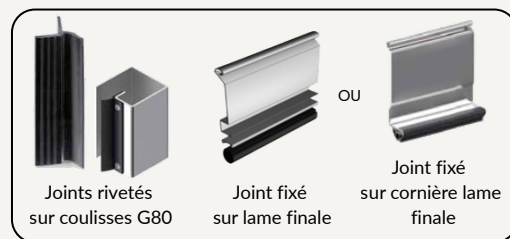

Joints rivetés sur coulisses G80

Joint fixé sur lame finale

Joint fixé sur cornière lame finale

Pack étanchéité coulisses en U

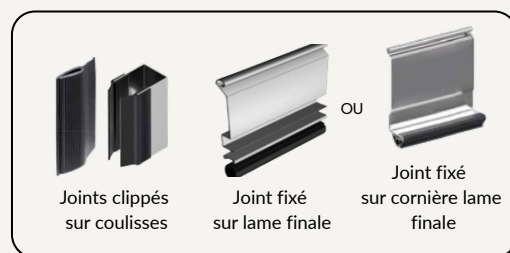

Joints clippés sur coulisses

Joint fixé sur lame finale

Joint fixé sur cornière lame finale



SERVICE COMMERCIAL & SUPPORT PROFESSIONNEL

Votre partenaire réactif pour devis, commandes et assistance technique

Vos besoins, notre réactivité

Professionnels du bâtiment, artisans, revendeurs ou prescripteurs : notre équipe commerciale dédiée vous accompagne à chaque étape. De la demande de devis à la livraison, jusqu'au SAV, nous mettons notre expertise et notre réactivité à votre service.

Contact & Commande express

Demande de devis / Prise de commande

✉ contact@fermco.re
☎ +262 263 010 146
Ligne directe SAV :
+262 693 999 076

Pour nous rendre visite,

Veuillez cliquer sur le lien Plus Code vers Googlemaps :

PFMV+P9 Le Tampon, La Réunion

Adresse courriers (exclusivement)
50 rue du Tampon
Le Tampon 97430, La Réunion

DÉCOUVREZ NOS PRODUITS EN VIDÉO

Plongez au cœur des innovations de nos fournisseurs. Scannez les QR codes pour visionner des démonstrations par thématique :

Rideaux & grilles	Rideaux & grilles	Rideaux & grilles	Rideaux & grilles	Rideaux & grilles	Rideaux & grilles	Portes sectionnelles RSC
Présentation Biellettes P77	Polycarbonate Biellettes P77	Polycarbonate coloré	Protection PVC boîtes ressorts	Présentation Easybox	Présentation Coffret débrayage	Gamme liftmaster Evolution
						

Nos fournisseurs partenaires :

MASINARA

simu

PROFILMAR

flexiforce[®]

SAU



Rejoignez nous sur :
(liens à cliquer)

www.fermco.re



Facebook



Instagram



Joignable sur le compte Facebook de Fermco

SUIVEZ-NOUS POUR DES IDÉES, DES RÉALISATIONS CLIENTS ET LES DERNIÈRES NOUVEAUTÉS.